

Click here for more information!



IPSi

**INTEGRATED
PRODUCTIVITY
SYSTEMS**

(844) 477-4911 | www.ipsiscan.com

TTP-245C / TTP-343C / TTP-244CE

**IMPRESORA DE CÓDIGOS DE BARRA
TÉRMICA DIRECTA/POR TRANSFERENCIA
TÉRMICA**

**MANUAL DEL
USUARIO**

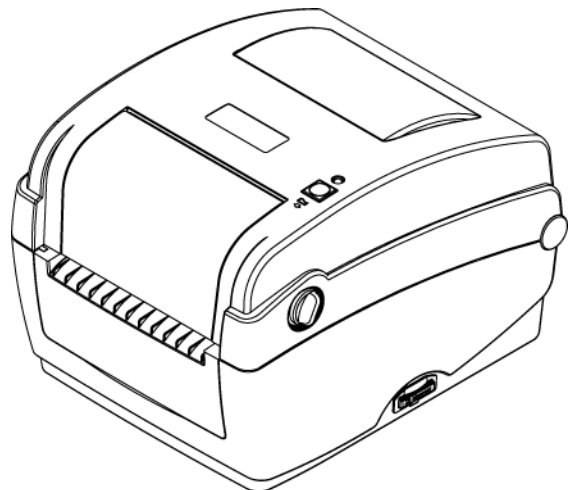

Contenido

Declaración de derechos de autor	i
1. Introducción	ii
1.1 Introducción del producto	ii
1.2 Normativa legal	ii
2. Información general de las operaciones	1
2.1 Desempaquetado e inspección	1
2.2 Información general de la impresora	2
2.2.1 Vista frontal	2
2.2.2 Vista interior	4
2.2.3 Vista trasera.....	5
3. Configuración	6
3,1 Configuración de la impresora	6
3.2 Abrir y cerrar la tapa superior	7
3.3 Cargar la cinta	8
3.4 Cargar el soporte	11
3.4.1 Cargar el soporte	11
3.4.2 Instalación del soporte para rollo de etiquetas externo (opcional) .	13
3.4.3 Cargar el soporte en modo de exfoliación (opcional).....	15
3.4.4 Cargar el soporte en modo de corte (opcional).....	17
3.5 Herramienta de diagnósticos.....	18
3.5.1 Iniciar la herramienta Diagnostic Tool (Herramienta de diagnósticos):.....	18
3.5.2 Función de impresión (calibrar el sensor, configuración Ethernet, configuración RTC...).....	19
3.6 Establecer Ethernet mediante la herramienta de diagnósticos	20
3.6.1 Utilizar la interfaz USB para configurar la interfaz Ethernet.....	20
3.6.2 Utilizar la interfaz RS-232 para configurar la interfaz Ethernet	21
3.6.3 Utilizar la interfaz Ethernet para configurarse a sí misma.....	22
3.7 Instalar la tarjeta de memoria SD.....	25
4. Funciones del LED y el botón.....	27
4.1 Indicador LED	27
4.2 Función del botón normal.....	27
4.3 Utilidades de puesta en marcha	28
4.3.1 Calibración del sensor de la cinta y del sensor de espaciado y marcas negras	28

4.3.2 Calibración del sensor de espaciado o marcas negras, autocomprobación y modo de volcado	29
4.3.3 Inicialización de la impresora	32
4.3.4 Establecer el sensor de marcas negras como sensor de soportes y calibrarlo	33
4.3.5 Establecer el sensor de espaciado como sensor de soportes y calibrarlo	34
4.3.6 Saltar AUTO.BAS.....	34
5. Solución de problemas	35
5.1 Estado del LED.....	35
5.2 Calidad de impresión.....	37
6. Mantenimiento	39
Historial de revisiones	41

Declaración de derechos de autor

La información de este manual está sujeta a cambio sin previo aviso y no representa ninguna obligación por parte de Auto ID Technology Co., Ltd. Ninguna parte de este manual puede ser reproducida ni transmitida mediante ninguna forma ni por ningún medio, para ninguna finalidad que no sea el uso personal del comprador, sin el consentimiento expreso y por escrito de TSC Auto ID Technology Co., Ltd.

1. Introducción

1.1 Introducción del producto

Gracias por adquirir la impresora de código de barras TSC. Aunque la impresora ocupa muy poco espacio, proporciona un gran rendimiento y es muy fiable.

Esta impresora proporciona transferencia térmica e impresión térmica directa a una de las siguientes velocidades que puede seleccionar el usuario: 2,0, 3,0, 4,0 ó 5,0 ips, para la serie TTP-245C; 2,0 ó 3,0 ips para la serie TTP-343C. Acepta etiquetas de alimentación de rollos, corte con troquel y pliegue en abanico para impresión térmica directa y de transferencia térmica. Están disponibles todos los formatos de códigos de barras. Las fuentes y los códigos de barras se pueden imprimir en 4 direcciones, con 8 fuentes diferentes de mapas de bits alfanuméricas y una fuente TrueType integrada. Esta impresora le proporcionará un gran rendimiento para imprimir etiquetas.

1.2 Normativa legal

CE Clase B:

EN55022:1998+A1:2000+A2:2003

EN55024: 1998+A1: 2001+A2: 2003 Serie IEC 61000-4

EN61000-3-2: 2006 & EN61000-3-3: 1995+A1: 2001

Apartado 15 Clase B de la FCC

UL, CUL

C-Tick:

CFR 47, Apartado 15/CISPR 22 3ª edición: 1997, Clase B

ANSI C63.4: 2003

ICES-003 canadiense

TÜV/Safety: EN60950: 2000

Wichtige Sicherheits-Hinweise

1. Bitte lesen Sie diese Hinweis sorgfältig durch.
2. Heben Sie diese Anleitung für den späteren Gebrauch auf.
3. Vor jedem Reinigen ist das Gerät vom Stromnetz zu trennen. Verwenden Sie keine Flüssig-oder Aerosolreiniger. Am besten eignet sich ein angefeuchtetes Tuch zur Reinigung.
4. Die Netzanschluß-Steckdose soll nahe dem Gerät angebracht und leicht zugänglich sein.
5. Das Gerät ist vor Feuchtigkeit zu schützen.
6. Bei der Aufstellung des Gerätes ist auf sicheren Stand zu achten. Ein Kippen oder Fallen könnte Beschädigungen hervorrufen.
7. Beachten Sie beim Anschluß ans Stromnetz die Anschlußwerte.
8. Dieses Gerät kann bis zu einer Außentemperatur von maximal 40°C betrieben werden.

PRECAUCIÓN

- 1. EL MÓDULO DE CORTE CONTIENE PIEZAS PELIGROSAS. MANTENGA LOS DEDOS Y OTRAS PARTES DEL CUERPO ALEJADOS.**
- 2. LA PLACA PRINCIPAL INCLUYE UNA FUNCIÓN DE RELOJ DE TIEMPO REAL QUE TIENE UNA PILA CR2032 INSTALADA. HAY RIESGO DE EXPLOSIÓN SI LA BATERÍA SE SUSTITUYE POR OTRA DE UN TIPO INADECUADO.**
- 3. DESHÁGASE DE LAS PILAS USADAS DE ACUERDO CON LAS INSTRUCCIONES DEL FABRICANTE.**

"ORSICHT"

Explosionsgefahr bei unsachgemäßen Austausch der Batterie. Ersatz nur durch denselben oder einem vom Hersteller empfohlenen nlichen Typ. Entsorgung gebrauchter Batterien nach Angaben des Herstellers.

**WARNUNG!
GEFÄHRLICHE BEWEGLICHE TEILE – FINGER UND ANDERE KÖRPERTEILE
FERNHALTEN!**

**VORSICHT!
EXPLOSIONSGEFAHR BEI ERSATZ DER
BATTERIE DURCH UNZULÄSSIGEN TYP.
VERBRAUCHTE BATTERIEN IMMER
VORSCHRIFTSGEMÄSS ENTSORGEN!**

Nota:

* La impresión continua causará un sobrecalentamiento del motor de la impresora. La impresora detendrá la impresión automáticamente entre 10 y 15 minutos hasta que el motor se enfríe. Desconecte la alimentación cuando la impresora se detenga o se pierdan los datos transferidos a la memoria intermedia de la impresora.

* Esta impresora tiene una relación de impresión máxima por línea de puntos del 15%. Para imprimir la línea negra Web completa, la altura de línea negra máxima se limita a 40 puntos, que equivale a 5 mm para impresoras con una resolución de 203 PPP y 3,3 mm para impresoras con una resolución de 300 PPP.

2. Información general de las operaciones

2.1 Desempaquetado e inspección

Esta impresora se ha empaquetado especialmente para soportar cualquier tipo de daño durante el envío. Inspeccione detenidamente el paquete y la impresora después de recibir la impresora de códigos de barra. Conserve los materiales del paquete si necesita volver a enviar la impresora.

Al desempaquetar la impresora, la caja de cartón debe incluir los siguientes artículos.

- Una impresora
- Un software de etiquetas Windows/un disco CD con controladores Windows
- Una guía de instalación rápida
- Un cable de alimentación
- Una fuente de alimentación autoconmutada
- Un cable de interfaz USB

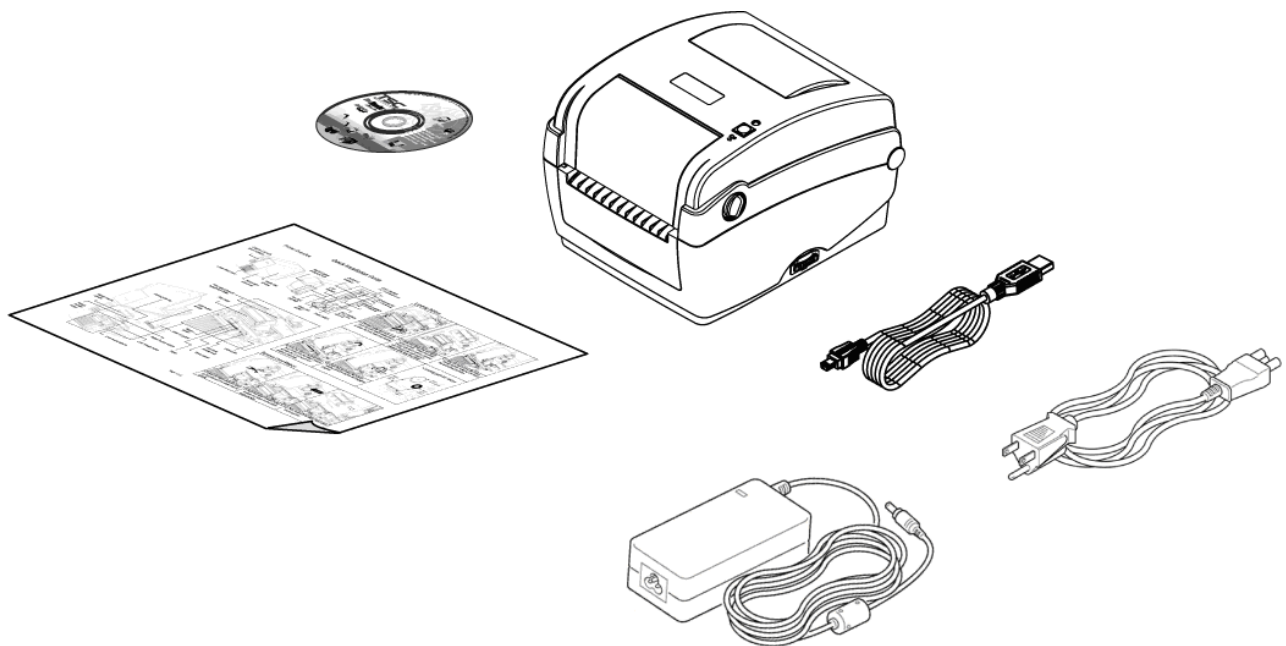

Si falta alguna pieza, póngase en contacto con el Departamento del servicio de atención al cliente de su distribuidor.

2.2 Información general de la impresora

2.2.1 Vista frontal

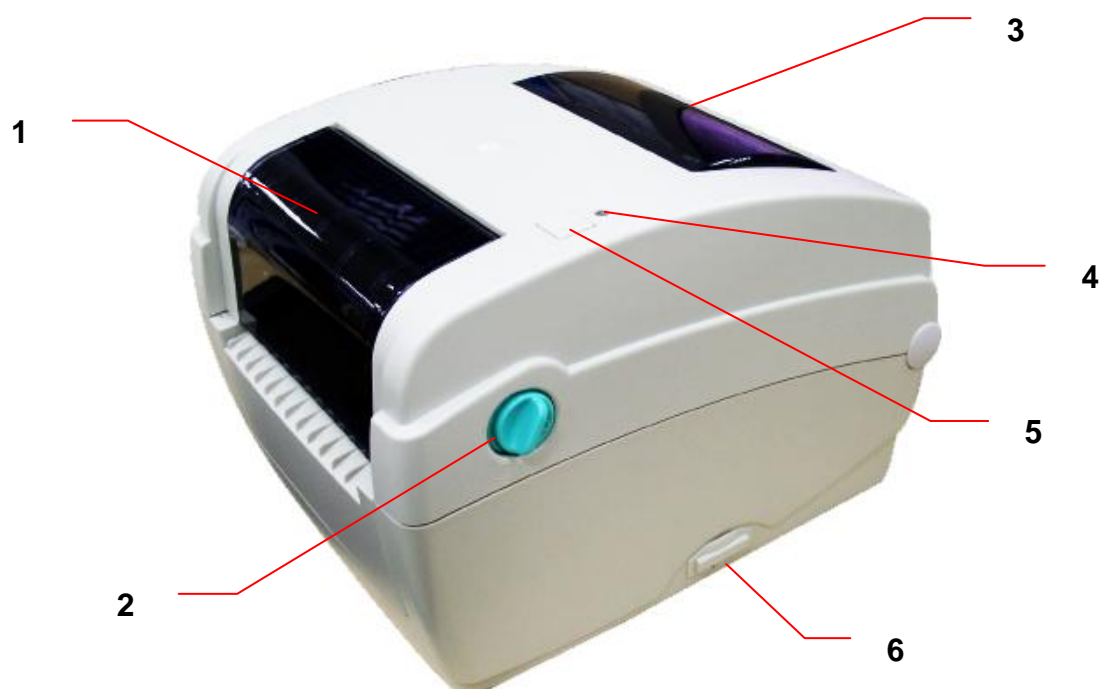

1. Tapa de acceso a la cinta
2. Palanca de apertura de la tapa superior
3. Ventana de visión de soportes
4. Indicador LED
5. Botón de alimentación
6. Zócalo para tarjeta SD

* Se recomienda que especifique el tipo de tarjeta SD.

Especificaciones de la tarjeta SD	Capacidad de la tarjeta SD	Fabricante de tarjetas SD homologado
V1.0 y V1.1	128 MB	SanDisk y Transcend
V1.0 y V1.1	256 MB	SanDisk, Transcend y Panasonic
V1.0 y V1.1	512 MB	SanDisk, Transcend y Panasonic
V1.0 y V1.1	1 GB	SanDisk, Transcend y Panasonic
V2.0 SDHC CLASE 4	4 GB	
V2.0 SDHC CLASE 6	4 GB	SanDisk, Transcend y Panasonic
V1.0 y V1.1	MicroSD 128 MB	Transcend y Panasonic
V1.0 y V1.1	MicroSD 256 MB	Transcend y Panasonic
V1.0 y V1.1	MicroSD 512 MB	Panasonic
V1.0 y V1.1	MicroSD 1 GB	Transcend y Panasonic
V2.0 SDHC CLASE 4	MicroSD 4 GB	Panasonic
V2.0 SDHC CLASE 6	MicroSD 4 GB	Transcend
V1.0 y V1.1	miniSD 128 MB	Transcend y Panasonic
V1.0 y V1.1	miniSD 256 MB	Transcend y Panasonic
V1.0 y V1.1	miniSD 512 MB	Transcend y Panasonic
V1.0 y V1.1	miniSD 1 GB	Transcend y Panasonic
V2.0 SDHC CLASE 4	miniSD 4 GB	Transcend
V2.0 SDHC CLASE 6	miniSD 4 GB	
<p>- La tarjeta SD admite el sistema de archivos FAT de DOS FAT.</p> <p>- Las carpetas y los archivos almacenados en la tarjeta SD deben tener el formato de nombre de archivo 8.3</p> <p>- Se necesita el adaptador de ranura de tarjetas miniSD/microSD a tarjetas SD.</p>		

2.2.2 Vista interior

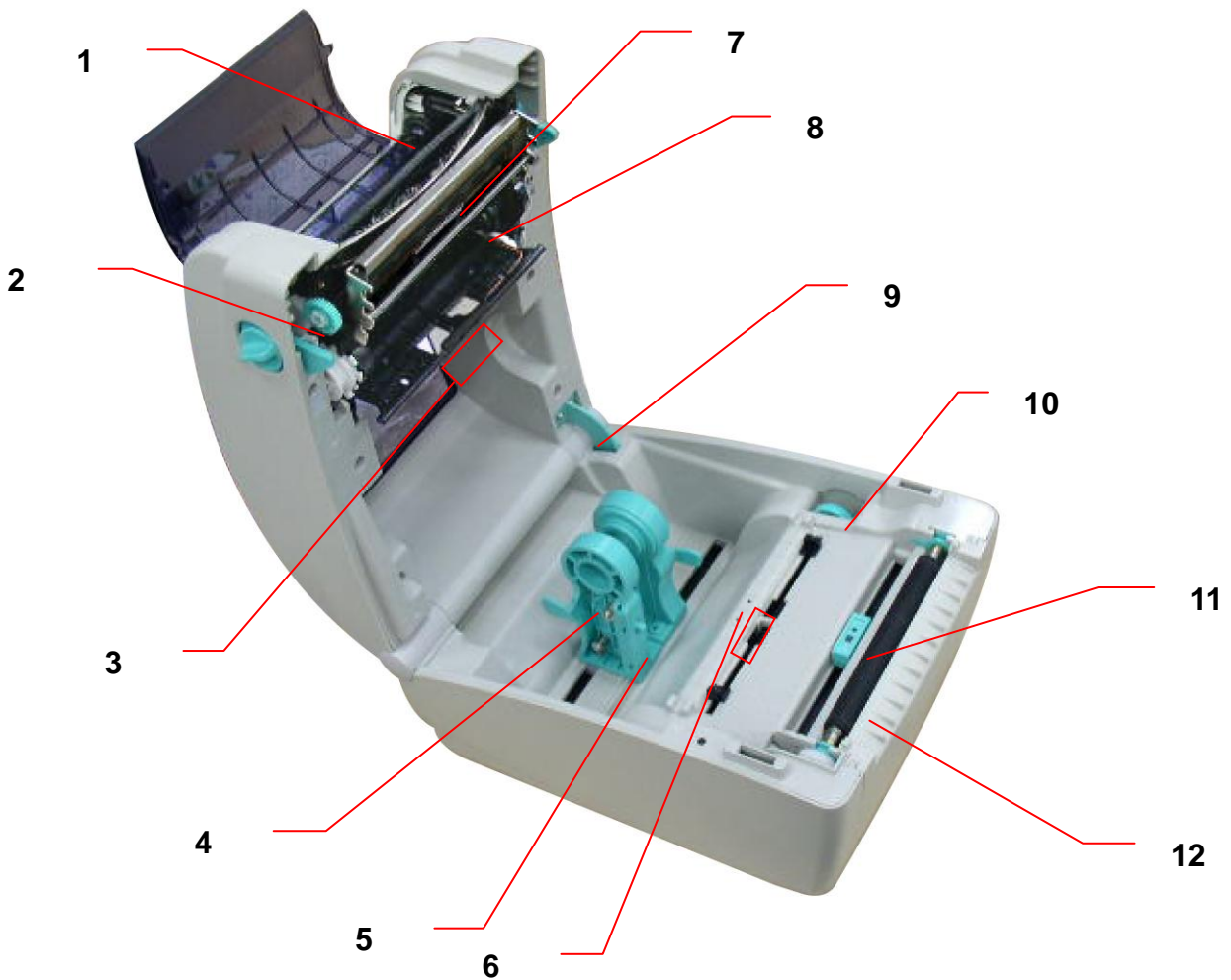

1. Buje de rebobinado de la cinta
2. Engranaje de rebobinado de la cinta
3. Sensor de espacios (receptor)
4. Montura de soportes
5. Conmutador de bloqueo de las monturas de soportes
6. Sensor de espacios (transmisor)
7. Cabezal de impresión
8. Buje de suministro de la cinta
9. Soporte de la tapa superior
10. Mando de ajuste de la guía de soportes
11. Sensor de marcas negras
12. Rodillo de la bandeja

2.2.3 Vista trasera

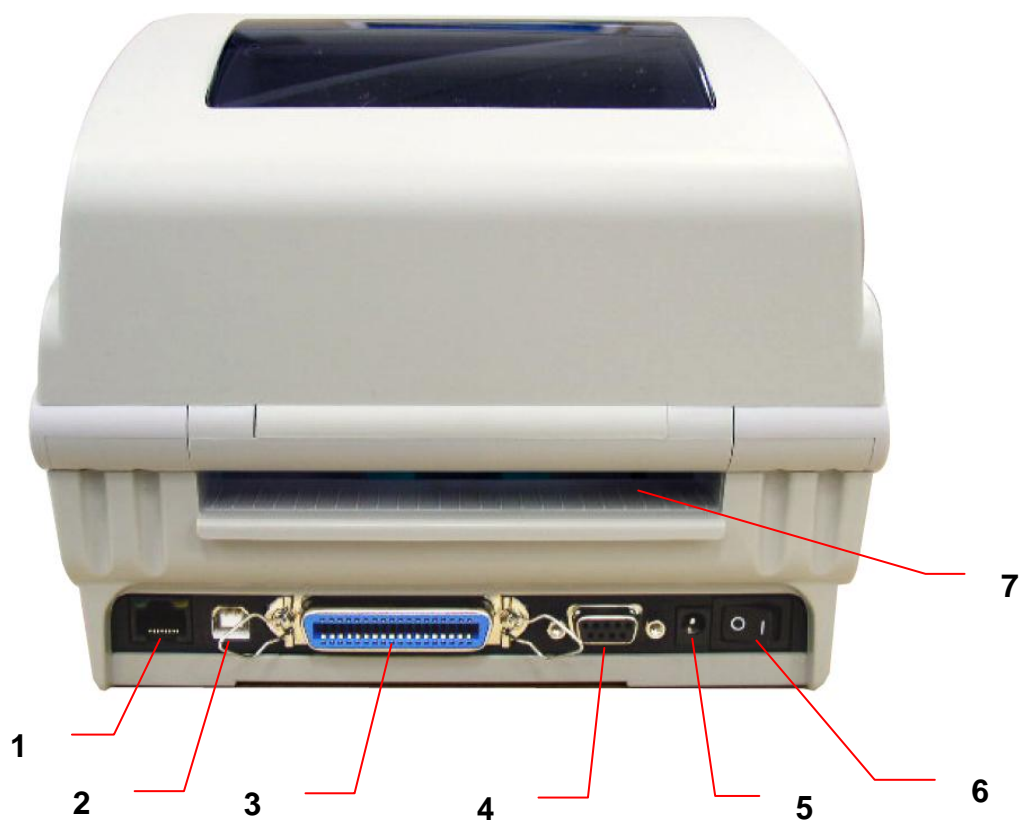

1. Interfaz Ethernet
2. Interfaz USB
3. Interfaz Centronics
4. Interfaz RS-232C
5. Enchufe hembra de alimentación
6. Conmutador de encendido
7. Entrada de papel de pliegue en acordeón

3. Configuración

3.1 Configuración de la impresora

1. Coloque la impresora en una superficie plana y segura.
2. Asegúrese de que el cable de conexión está desactivado.
3. Conecte la impresora al equipo con el cable USB suministrado.
4. Conecte el cable de alimentación al enchufe del cable de alimentación situado en la parte posterior de la impresora y, a continuación, conecte el cable de alimentación a una toma de corriente a tierra adecuada.

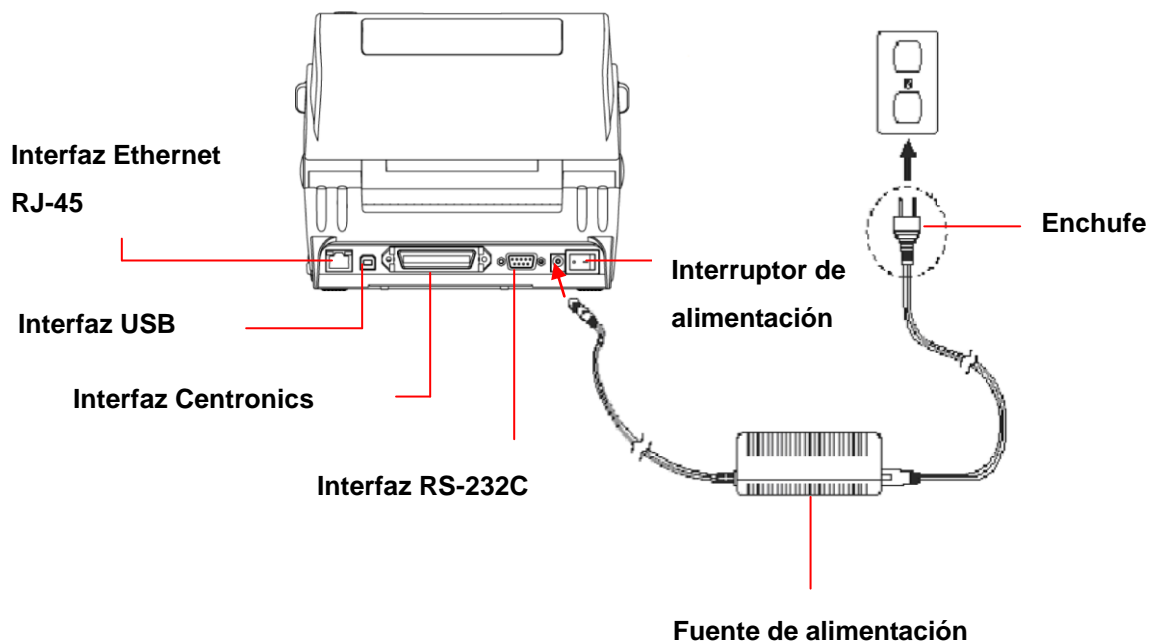

3.2 Abrir y cerrar la tapa superior

1. Abra la tapa superior de la impresora tirando de las lengüetas situadas a cada lado de la impresora hacia la parte delantera de esta y, a continuación, levante dicha tapa hasta el ángulo máximo de apertura.



2. Un soporte de la tapa superior situado en la parte posterior de la impresora se enganchará con la tapa inferior interior para mantener abierta la tapa superior de la impresora.

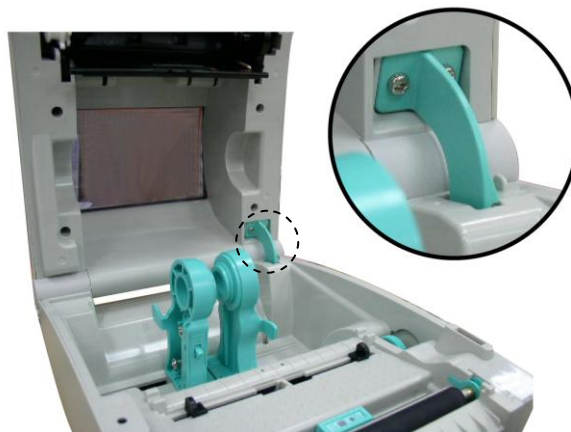

3. Sujete la tapa superior y presione el soporte de la misma para desenganchar dicho soporte de la tapa inferior interior. Cierre con cuidado la tapa superior.

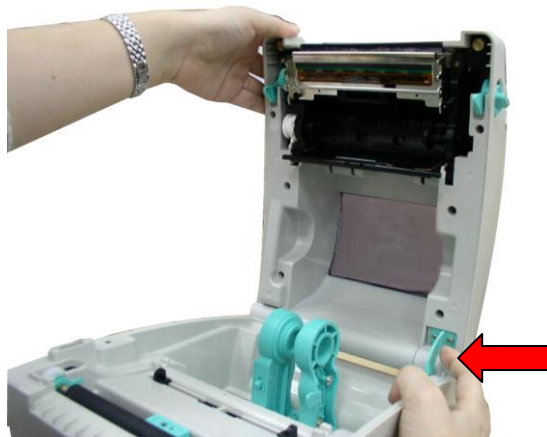

3.3 Cargar la cinta

1. Abra la tapa superior de la impresora tirando de las palancas de apertura de dicha tapa situadas a cada lado de la impresora y levantándola hasta el ángulo máximo de apertura.
2. Abra la tapa de acceso a la cinta.



Nota:

1. En el modo de impresión normal, la tapa de acceso a la cinta se puede abrir mientras abre la tapa superior. La tapa de acceso a la cinta se puede cerrar mientras la tapa superior se abre o se cierra.
 2. En el modo de exfoliación o corte, abra la tapa superior para poder abrir o cerrar la tapa de acceso a la cinta.
3. Inserte el lado derecho de la cinta en el buje de suministro. Alinee las muescas situadas en el lado izquierdo y monte los radios.

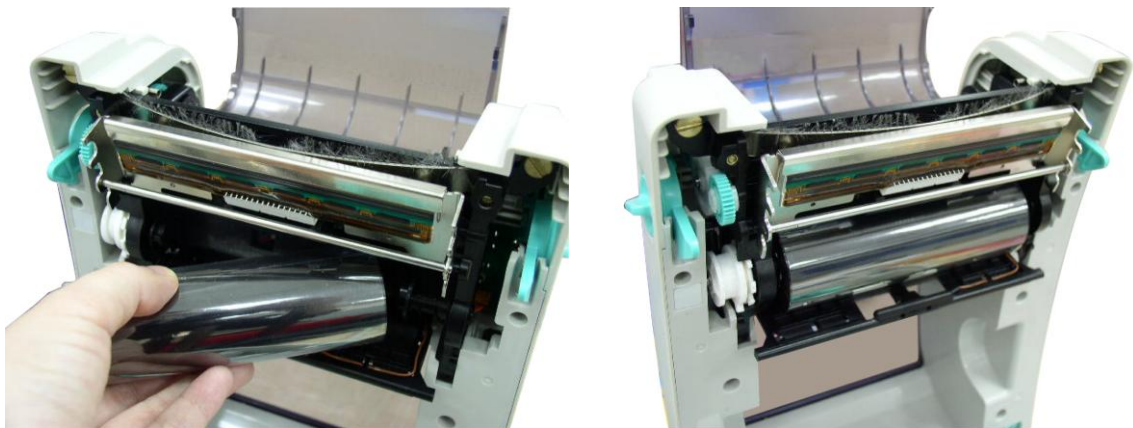

4. Inserte el lado derecho del núcleo del papel en el buje de rebobinado. Alinee las muescas situadas en el lado izquierdo y monte los radios.



5. Pegue la cinta en el núcleo del papel de rebobinado de la cinta.

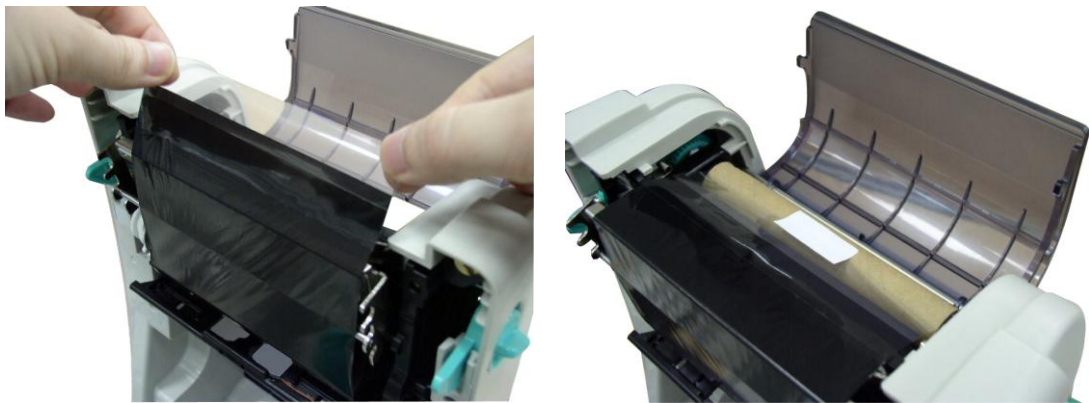

6. Gire el engranaje de rebobinado de la cinta hasta que la guía de plástico de la cinta esté perfectamente enrollada y la sección de color negro de dicha cinta cubra el cabezal de impresión. Cierre la tapa de acceso a la cinta y la tapa superior.



3.4 Cargar el soporte

3.4.1 Cargar el soporte

1. Abra la tapa superior de la impresora tirando de las lengüetas situadas a cada lado de la impresora hacia la parte delantera de esta y, a continuación, levante dicha tapa hasta el ángulo máximo de apertura.
2. Separe y mantenga abiertas las monturas de soportes.

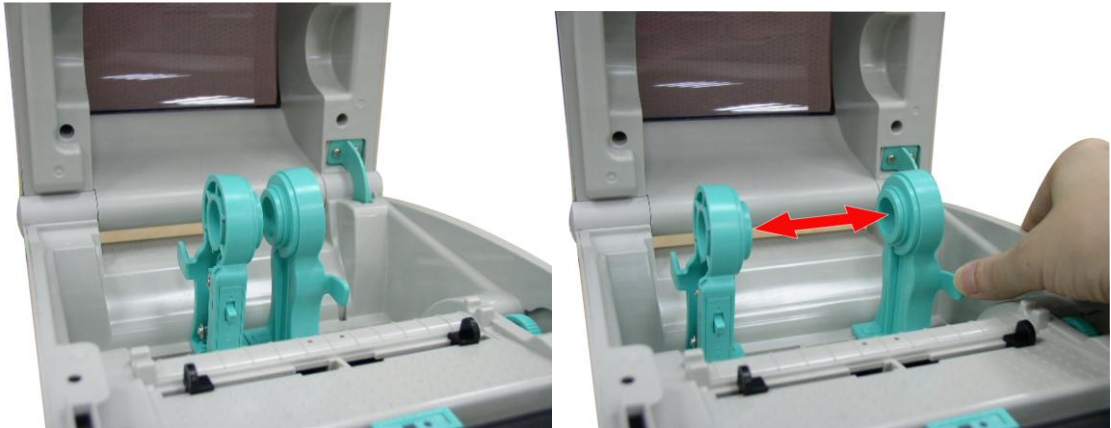

3. Coloque el rollo entre las monturas y ciérrelas en el núcleo.

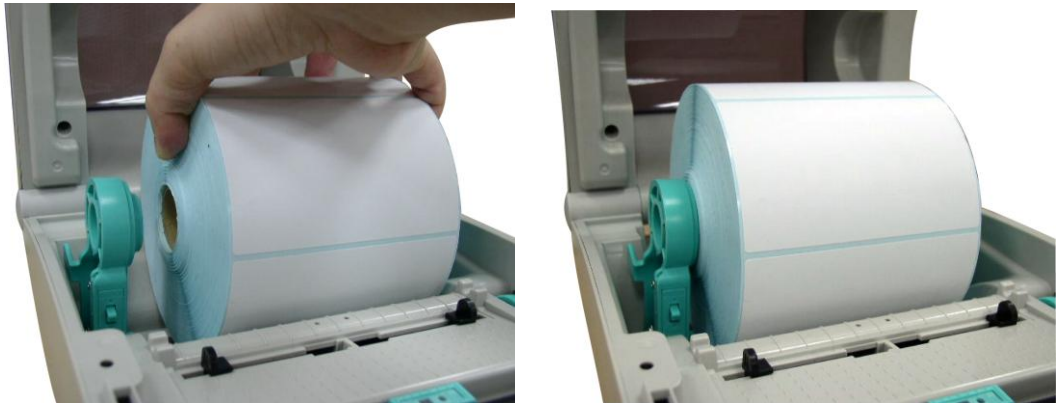

4. Presione el conmutador de bloqueo de las monturas de soportes hacia abajo para sujetar el rollo de etiquetas firmemente.

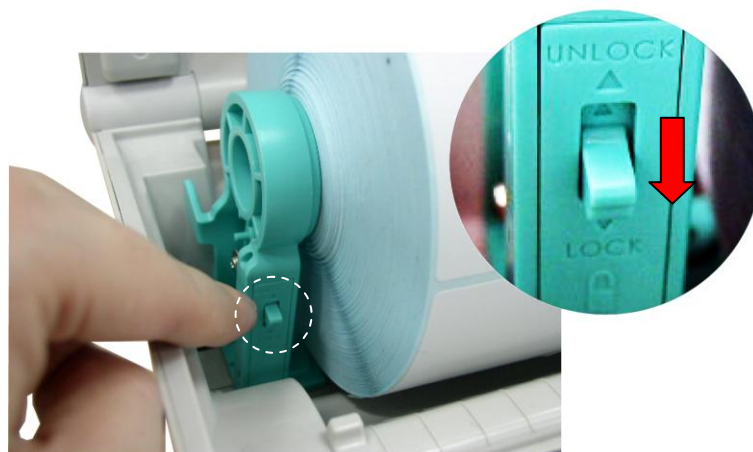

5. Coloque el papel, con el lado de impresión hacia arriba, a través del sensor de soportes y coloque el borde de cabecera de las etiquetas en el rodillo de la bandeja. Mueva las guías de los soportes para ajustar el ancho de las etiquetas girando el mando de ajuste de la guía. Desenganche el soporte de la tapa superior y cierre esta con cuidado.

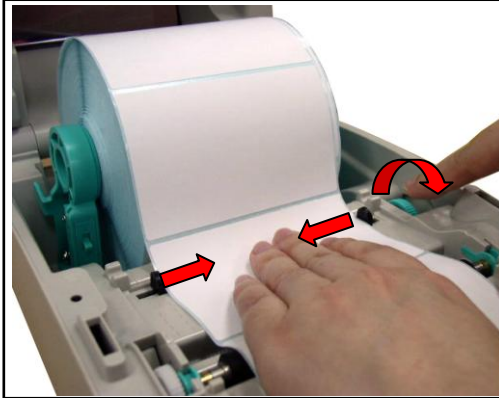

6. Utilice la aplicación “Diagnostic Tool” (Herramienta de diagnósticos) para establecer el tipo de sensor de soportes y calibrar el sensor seleccionado. Inicie la aplicación “Diagnostic tool” (Herramienta de diagnósticos) → Seleccione la ficha “Printer Configuration” (Configuración de la impresora) → Haga clic en el botón “Calibrate Sensor” (Calibrar sensor). Consulte la guía de inicio rápido de la utilidad de diagnósticos para obtener más información.

Nota: Calibre el sensor de marcas negras/espacios al cambiar el soporte.

- **Colocación de las etiquetas del rollo**

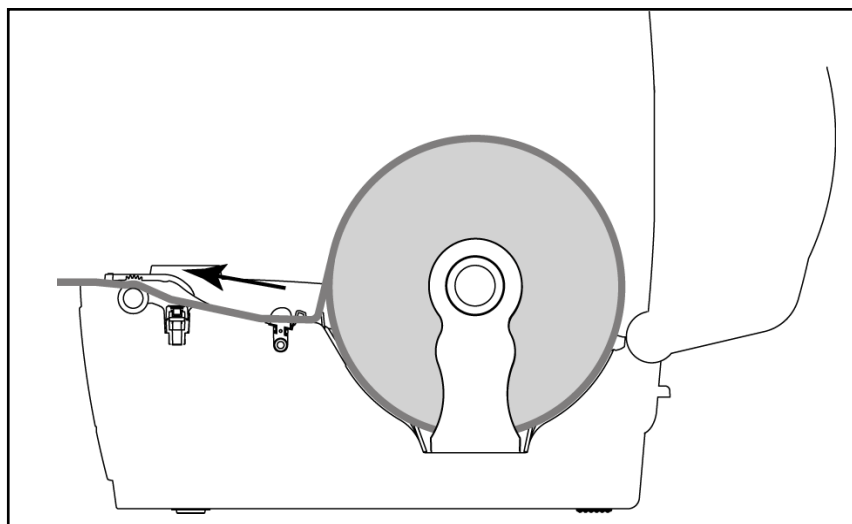

3.4.2 Instalación del soporte para rollo de etiquetas externo (opcional)

1. Acople el rollo de soporte para rollo de papel externo en la parte inferior de la impresora.



2. Inserte un eje de etiquetas de 7,62 cm (3 pulgadas) en un rollo de papel. A continuación, instálelo en el soporte para rollo de papel externo.



3. Abra la tapa superior de la impresora y separe las monturas de los soportes para ajustar el ancho del soporte.
4. Presione el conmutador de bloqueo de las monturas de soportes hacia abajo para fijar la montura de los soportes.
5. Introduzca el soporte a través del canal de entrada posterior de etiqueta externas. Coloque el papel, con el lado de impresión hacia arriba, a través del sensor de soportes y coloque el borde de cabecera de las etiquetas en el rodillo de la bandeja.



6. Mueva las guías de los soportes para ajustar el ancho de las etiquetas girando el mando de ajuste de la guía.
7. Desenganche el soporte de la tapa superior y cierre esta con cuidado.



8. Utilice la aplicación “Diagnostic Tool” (Herramienta de diagnósticos) para establecer el tipo de sensor de soportes y calibrar el sensor seleccionado. Inicie la aplicación “Diagnostic tool” (Herramienta de diagnósticos) → Seleccione la ficha “Printer Configuration” (Configuración de la impresora) → Haga clic en el botón “Calibrate Sensor” (Calibrar sensor). Consulte la guía de inicio rápido de la utilidad de diagnósticos para obtener más información.

Nota: Calibre el sensor de marcas negras/espacios al cambiar el soporte.

3.4.3 Cargar el soporte en modo de exfoliación (opcional)

1. Consulte la sección 3.4.1 para cargar el soporte.
2. Inserte papel con la cara de impresión hacia arriba a través de la guía de papel y páselo sobre el rodillo.
3. Mueva las guías de los soportes para ajustar el ancho de las etiquetas girando el mando de ajuste de la guía.
4. Utilice la aplicación “Diagnostic Tool” (Herramienta de diagnósticos) para establecer el tipo de sensor de soportes y calibrar el sensor seleccionado. Inicie la aplicación “Diagnostic tool” (Herramienta de diagnósticos) → Seleccione la ficha “Printer Configuration” (Configuración de la impresora) → Haga clic en el botón “Calibrate Sensor” (Calibrar sensor). Consulte la guía de inicio rápido de la utilidad de diagnósticos para obtener más información.
5. Abra el panel de exfoliación tirando de él hacia afuera.

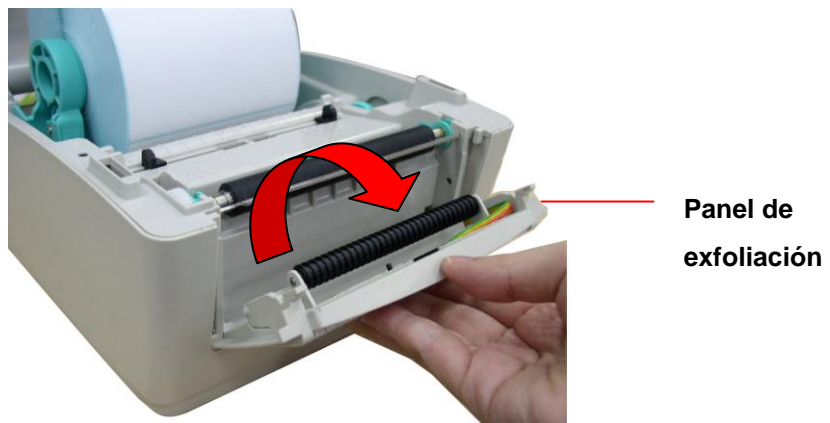

6. Haga pasar el soporte por la abertura del papel de refuerzo que se encuentra bajo el rodillo de exfoliación.

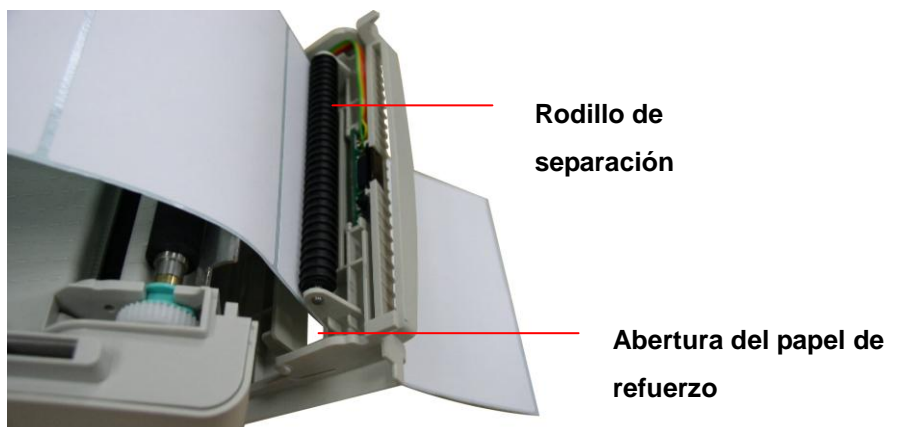

7. Empuje el panel de exfoliación hacia la impresora.



8. Desenganche el soporte de la tapa superior y cierre esta con cuidado.

9. La separación comenzará de forma automática. Pulse el botón FEED para realizar una comprobación.



**Papel de refuerzo
(revestimiento)**

Nota:

Calibre el sensor de marcas negras/espacios al cambiar el soporte.

3.4.4 Cargar el soporte en modo de corte (opcional)

1. Consulte la sección 3.4.1 para cargar el soporte.
2. Haga pasar el soporte a través de la abertura del papel del módulo cortador.

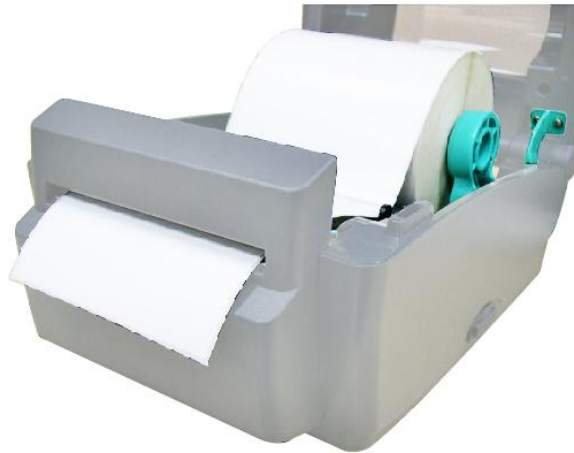

3. Mueva las guías de los soportes para ajustar el ancho de las etiquetas girando el mando de ajuste de la guía.
4. Desenganche el soporte de la tapa superior y cierre esta con cuidado.
5. Utilice la aplicación "Diagnostic Tool" (Herramienta de diagnósticos) para establecer el tipo de sensor de soportes y calibrar el sensor seleccionado. Inicie la aplicación "Diagnostic tool" (Herramienta de diagnósticos) → Seleccione la ficha "Printer Configuration" (Configuración de la impresora) → Haga clic en el botón "Calibrate Sensor" (Calibrar sensor). Consulte la guía de inicio rápido de la utilidad de diagnósticos para obtener más información.

Nota:



Calibre el sensor de marcas negras/espacios al cambiar el soporte.

3.5 Herramienta de diagnósticos

La utilidad de diagnósticos es una caja de herramientas que permite a los usuarios explorar la configuración y el estado de la impresora, cambiar la configuración de la impresora, descargar gráficos, fuentes y firmware, crear fuentes de mapa de para impresoras y enviar comandos adicionales a la impresora. Mediante esta práctica herramienta, puede explorar el estado y la configuración de la impresora y solucionar los problemas de esta.

Nota: Esta utilidad funciona el firmware de impresora V6.00 y versiones posteriores.

3.5.1 Iniciar la herramienta Diagnostic Tool (Herramienta de diagnósticos):

1. Haga doble clic en el icono de la herramienta de diagnóstico   para iniciar el software.
2. Existen cuatro funciones (configuración de la impresora, administrador de archivos, administrador de fuentes de mapa de bits, herramienta de comandos) en la utilidad de diagnóstico.

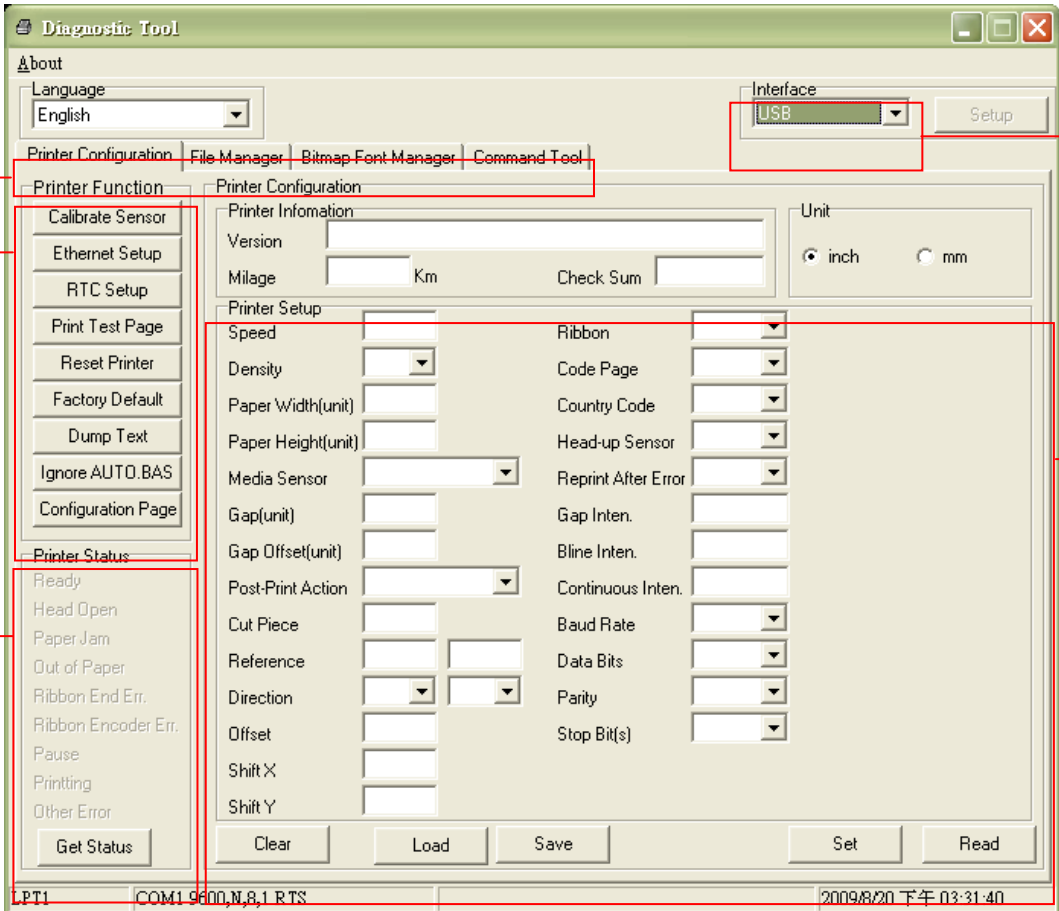

The screenshot shows the Diagnostic Tool window with several red boxes and labels pointing to specific areas:

- Ficha de funciones:** Points to the top menu bar containing 'Printer Configuration', 'File Manager', 'Bitmap Font Manager', and 'Command Tool'.
- Funciones de la impresora:** Points to the 'Printer Function' sidebar on the left, which includes buttons like 'Calibrate Sensor', 'Ethernet Setup', 'RTC Setup', 'Print Test Page', 'Reset Printer', 'Factory Default', 'Dump Text', 'Ignore AUTO.BAS', and 'Configuration Page'.
- Estado de la impresora:** Points to the 'Printer Status' section at the bottom of the sidebar, listing states such as 'Ready', 'Head Open', 'Paper Jam', 'Out of Paper', 'Ribbon End Err.', 'Ribbon Encoder Err.', 'Pause', 'Printing', and 'Other Error'.
- Interfaz:** Points to the 'Interface' dropdown menu at the top right, which is currently set to 'USB'.
- Configuración de la impresora:** Points to the main configuration area on the right, which includes sections for 'Printer Information' (Version, Milage, Check Sum), 'Printer Setup' (Speed, Density, Paper Width/Height, Media Sensor, Gap, Post-Print Action, Cut Piece, Reference, Direction, Offset, Shift X/Y), and 'Unit' (inch/mm).

At the bottom of the window, the status bar shows 'LPT1', 'COM1 9600,N,8,1 RTS', and the date/time '2009/8/20 下午 03:31:40'.

3.5.2 Función de impresión (calibrar el sensor, configuración Ethernet, configuración RTC...)

1. Seleccione la interfaz del PC conectado a la impresora de códigos de barra.
2. Haga clic en el botón “Función” para realizar la configuración.
3. Las funciones detalladas del grupo de funciones de la impresora se enumeran tal y como aparecen a continuación.

	Función	Descripción
	Calibrate Sensor (Calibrar sensor)	Calibra el sensor especificado en el campo Media Sensor (Sensor de soportes) del grupo Printer Setup (Configuración de la impresora).
	Ethernet Setup (Configuración de Ethernet)	Configura la dirección IP, la máscara de subred y la puerta de enlace para la interfaz Ethernet integrada (consulte la sección siguiente).
	RTC Time (Hora RTC)	Sincroniza el reloj de tiempo real de la impresora con su PC.
	Print Test Page (Imprimir página de prueba)	Imprime una página de prueba.
	Reset Printer (Restablecer impresora)	Reinicia la impresora.
	Factory Default (Valores predeterminados de fábrica)	Inicializa la impresora y restaura los valores predeterminados de fábrica de la configuración.
	Dump Text (Volcar texto)	Activa el modo de volcado de la impresora.
	Ignore AUTO.BAS (Omitir AUTO.BAS)	Pasa por alto la descarga del programa AUTO.BAS.
	Configuration Page (Página de configuración)	Imprime la página de configuración.

Nota:

Para obtener más información acerca de la herramienta de diagnóstico, consulte la guía de inicio rápido de la utilidad de diagnóstico en el disco CD\directorio de utilidades.

3.6 Establecer Ethernet mediante la herramienta de diagnósticos

La utilidad de diagnósticos se incluye en el directorio \Utilities del CD. Los usuarios pueden utilizar la herramienta de diagnósticos para configurar Ethernet mediante las interfaces RS-232, USB y Ethernet. El siguiente contenido explicará a los usuarios cómo configurar Ethernet mediante esas tres interfaces.

3.6.1 Utilizar la interfaz USB para configurar la interfaz Ethernet

1. Conecte el cable USB entre el equipo y la impresora.
2. Desconecte la alimentación de la impresora.
3. Inicie la herramienta de diagnósticos haciendo clic en el icono  `DiagTool.exe` .

Nota: Esta utilidad funciona el firmware de impresora V6.00 y versiones posteriores.

4. La configuración de interfaz predeterminada de la herramienta de diagnósticos es la interfaz USB. Si la interfaz USB está conectada a la impresora, no es necesario cambiar ninguna configuración en el campo de la interfaz.

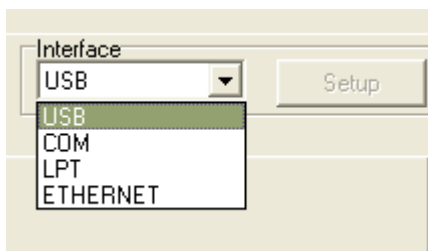

5. Haga clic en el botón “Ethernet Setup” (Configuración de Ethernet) del grupo “Printer Function” (Función de impresora) de la ficha Printer Configuration (Configuración de impresora) para definir la dirección IP, la máscara de subred y la puerta de enlace para la función Ethernet integrada.

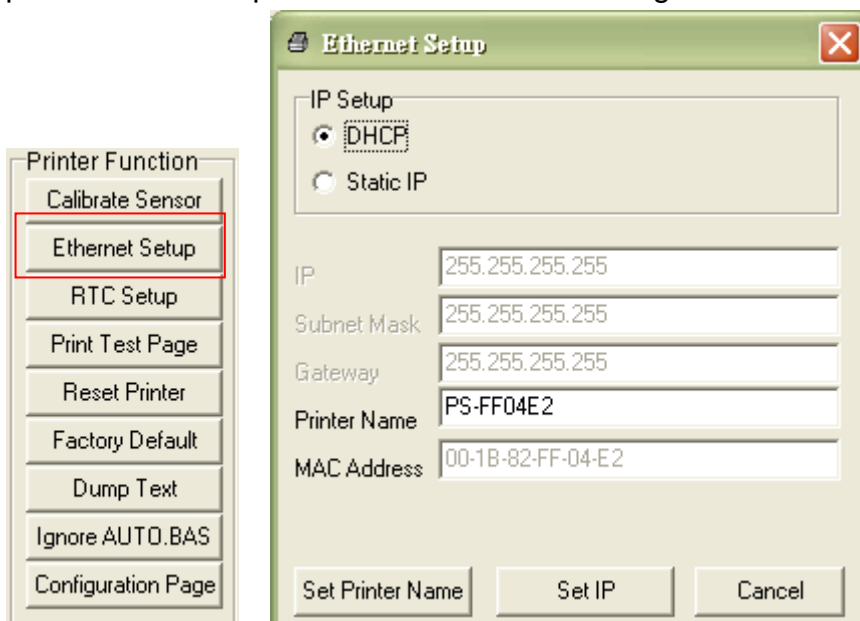

3.6.2 Utilizar la interfaz RS-232 para configurar la interfaz Ethernet

1. Conecte el equipo y la impresora mediante un cable RS-232.
2. Desconecte la alimentación de la impresora.
3. Inicie la herramienta de diagnósticos haciendo clic en el icono  `DiagTool.exe` .

Nota: Esta utilidad funciona el firmware de impresora V6.00 y versiones posteriores.

4. Seleccione “COM” como interfaz y, a continuación, haga clic en el botón “Setup” (Configurar) para configurar los siguientes parámetros: tasa de baudios del puerto serie, comprobación de la paridad, bits de datos, bit de parada y control de flujo.

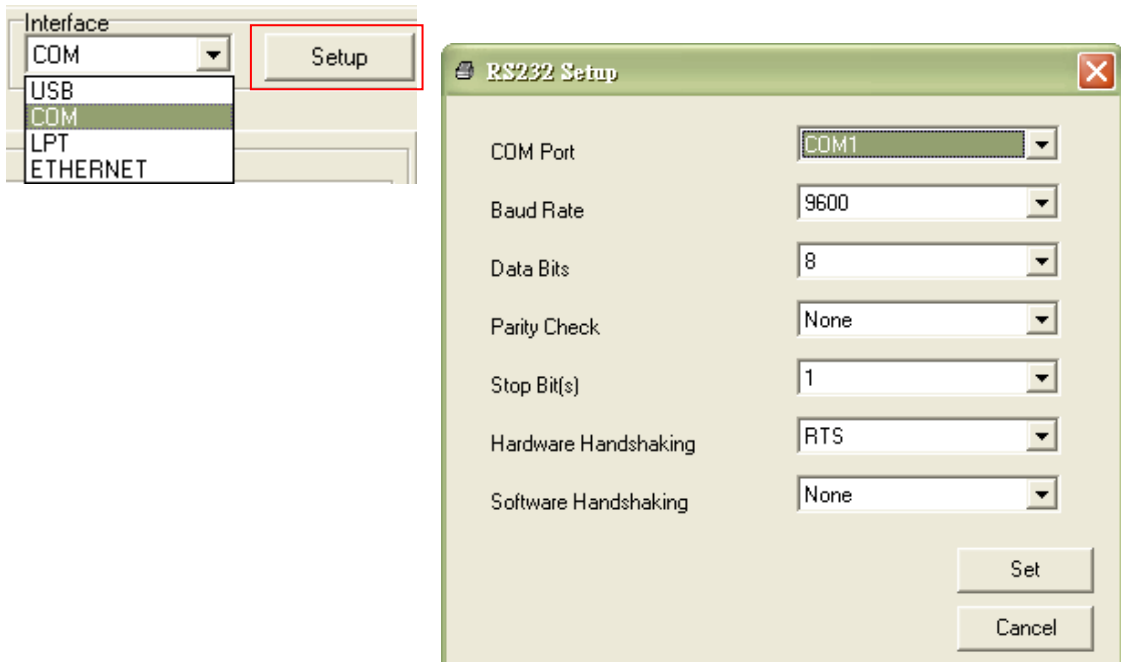

- Haga clic en el botón “Ethernet Setup” (Configuración de Ethernet) de la función de impresora de la ficha Printer Configuration (Configuración de impresora) para definir la dirección IP, la máscara de subred y la puerta de enlace para la función Ethernet integrada.

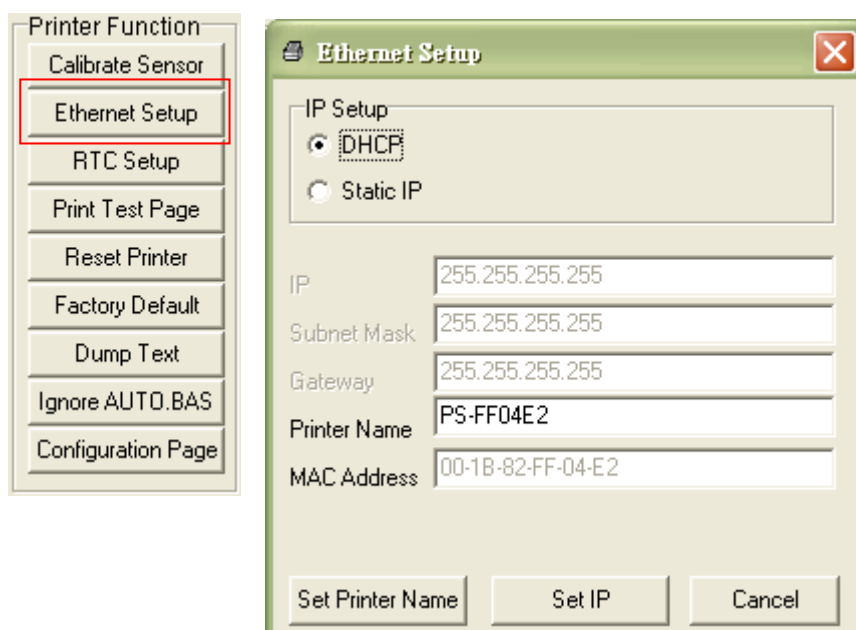

3.6.3 Utilizar la interfaz Ethernet para configurarse a sí misma

- Conecte el equipo y la impresora a la red LAN.
- Desconecte la alimentación de la impresora.
- Inicie la herramienta de diagnósticos haciendo clic en el icono  **DiagTool.exe**.

Nota: Esta utilidad funciona el firmware de impresora V6.00 y versiones posteriores.

- Seleccione “Ethernet” como interfaz y haga clic en el botón “Setup” (Configurar) para definir la dirección IP, la máscara de subred y la puerta de enlace para la función Ethernet integrada.

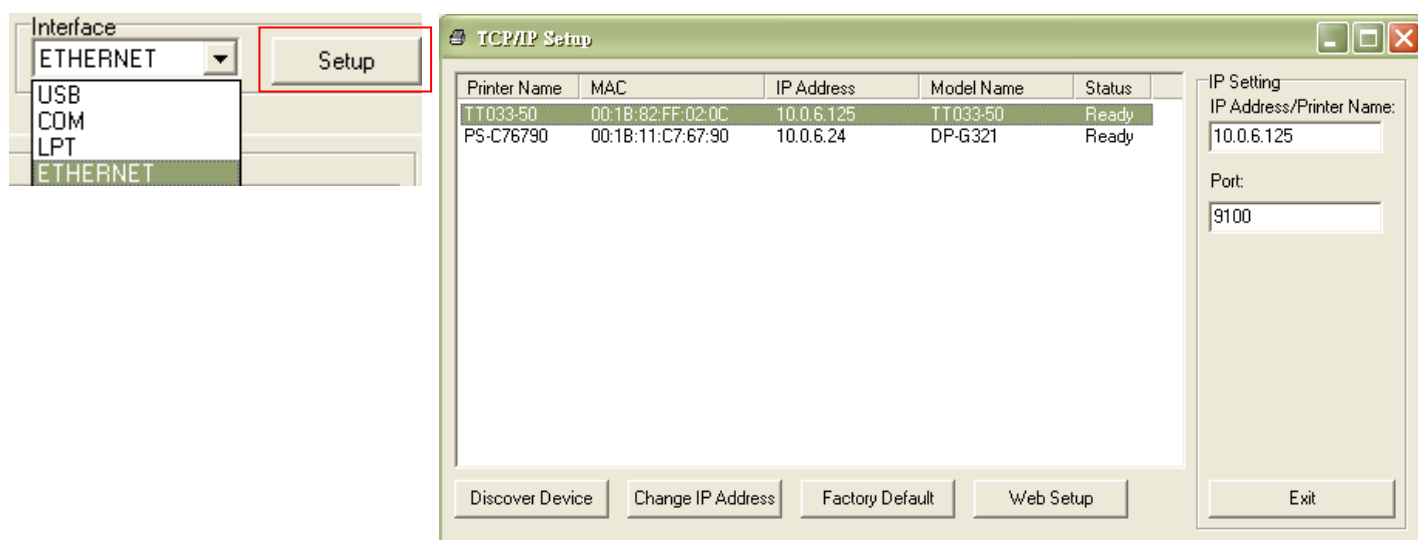

- Haga clic en el botón “Discover Device” (Detectar dispositivo) para explorar las impresoras que existen en la red.
- Seleccione la impresora en el lado izquierdo de las impresoras enumeradas. La dirección IP correspondiente se mostrará en el lado derecho en el campo “IP address/Printer Name” (Dirección IP/Nombre de impresora).
- Haga clic en “Change IP Address” (Cambiar dirección IP) para configurar la dirección IP obtenida, ya sea DHCP o estática.

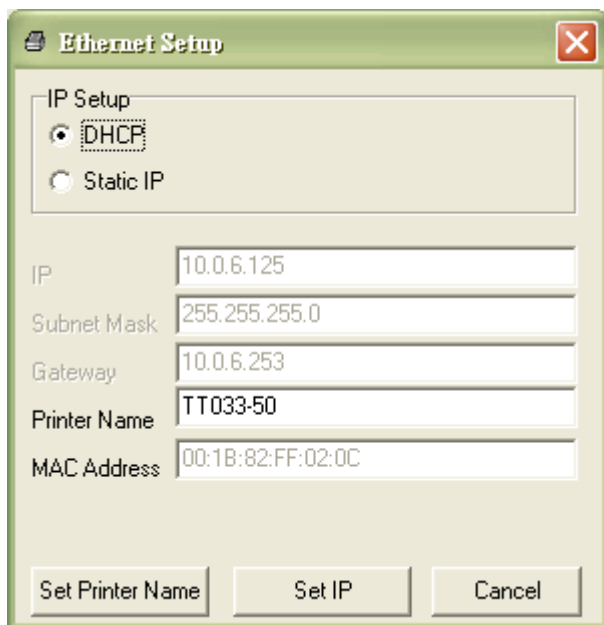

La dirección IP predeterminada se obtiene mediante DHCP. Para cambiar la configuración a una dirección IP estática, haga clic en el botón de opción “Static IP” (Dirección IP estática) y, a continuación, escriba la dirección IP, la máscara de subred y la puerta de enlace. Haga clic en “Set IP” (Establecer dirección IP) para aplicar la configuración.

Los usuarios también pueden cambiar el valor del campo “Printer Name” (Nombre de impresora) escribiendo otro nombre de modelo y, a continuación, hacer clic en “Set Printer Name” (Establecer nombre de impresora) para aplicar este cambio.

Nota: Después de hacer clic en el botón “Set Printer Name” (Establecer nombre de impresora) o “Set IP” (Establecer dirección IP), la impresora se reiniciará para aplicar la configuración.

- Haga clic en el botón “Exit” (Salir) para salir de la configuración de la interfaz Ethernet y volver a la pantalla principal de la herramienta de diagnósticos.

Botón Factory Default (Valores predeterminados de fábrica)

Esta función restablecerá los parámetros de dirección IP, máscara de subred y puerta de enlace obtenidos mediante DHCP y restablecerá el nombre de la impresora.

Botón Web Setup (Configuración Web)

Excepto para utilizar la herramienta de diagnósticos para configurar la impresora, también puede explorar y definir la configuración y el estado de la impresora o actualizar el firmware con el explorador Web IE o Firefox. Esta característica proporciona una sencilla interfaz de configuración y la capacidad de administrar la impresora remotamente a través de una red.

3.7 Instalar la tarjeta de memoria SD

1. Abra la tapa de las tarjetas de memoria SD.



2. Enchufe la tarjeta SD en la placa principal.



3. Cierre la tapa de las tarjetas de memoria.



* Se recomienda que especifique el tipo de tarjeta SD.

Especificaciones de la tarjeta SD	Capacidad de la tarjeta SD	Fabricante de tarjetas SD homologado
V1.0 y V1.1	128 MB	SanDisk y Transcend
V1.0 y V1.1	256 MB	SanDisk, Transcend y Panasonic
V1.0 y V1.1	512 MB	SanDisk, Transcend y Panasonic
V1.0 y V1.1	1 GB	SanDisk, Transcend y Panasonic
V2.0 SDHC CLASE 4	4 GB	
V2.0 SDHC CLASE 6	4 GB	SanDisk, Transcend y Panasonic
V1.0 y V1.1	MicroSD 128 MB	Transcend y Panasonic
V1.0 y V1.1	MicroSD 256 MB	Transcend y Panasonic
V1.0 y V1.1	MicroSD 512 MB	Panasonic
V1.0 y V1.1	MicroSD 1 GB	Transcend y Panasonic
V2.0 SDHC CLASE 4	MicroSD 4 GB	Panasonic
V2.0 SDHC CLASE 6	MicroSD 4 GB	Transcend
V1.0 y V1.1	miniSD 128 MB	Transcend y Panasonic
V1.0 y V1.1	miniSD 256 MB	Transcend y Panasonic
V1.0 y V1.1	miniSD 512 MB	Transcend y Panasonic
V1.0 y V1.1	miniSD 1 GB	Transcend y Panasonic
V2.0 SDHC CLASE 4	miniSD 4 GB	Transcend
V2.0 SDHC CLASE 6	miniSD 4 GB	
<p>- La tarjeta SD admite el sistema de archivos FAT de DOS FAT.</p> <p>- Las carpetas y los archivos almacenados en la tarjeta SD deben tener el formato de nombre de archivo 8.3</p> <p>- Se necesita el adaptador de ranura de tarjetas miniSD/microSD a tarjetas SD.</p>		

4. Funciones del LED y el botón

Esta impresora tiene un botón y un indicador LED de tres colores. Mediante las indicaciones de los colores del LED y presionando el botón, la impresora puede insertar etiquetas, pausar el trabajo de impresión, seleccionar y calibrar el sensor de soporte, imprimir informes de auto comprobación y restablecer sus valores predeterminados (inicialización). Consulte el funcionamiento del botón para conocer las diferentes funciones.

4.1 Indicador LED

Color del indicador LED	Descripción
Verde permanente	Indica que la impresora está encendida y lista para utilizarse.
Verde intermitente	Indica que el sistema está descargando datos del equipo a la memoria o la impresora está en pausa.
Ámbar	Indica que el sistema está borrando datos de la impresora.
Rojo permanente	Indica que el cabezal de la impresora está abierto o hay un error en el módulo de corte.
Rojo intermitente	Indica que hay un error de impresión, como por ejemplo cabezal abierto, no hay papel, atasco de papel, cinta vacía, error de memoria, etc.

4.2 Función del botón normal

1. Insertar etiquetas.

Cuando la impresora esté preparada, presione el botón para introducir una etiqueta al principio de la siguiente.

2. Pausar el trabajo de impresión

Cuando la impresora esté imprimiendo, presione el botón para pausar un trabajo de impresión. Cuando la impresora esté en pausa, el LED parpadeará en color verde. Presione el botón de nuevo para continuar con el trabajo de impresión.

4.3 Utilidades de puesta en marcha

Tiene a su disposición seis utilidades de puesta en marcha para configurar y probar el hardware de la impresora. Estas utilidades se activan presionando el botón ALIMENTAR (FEED) y, a continuación, encendiendo la impresora simultáneamente y soltando el botón cuando el LED cambie de color.

Siga estos pasos para conocer las diferentes utilidades de puesta en marcha.

1. Coloque el interruptor de encendido en la posición de desconexión.
2. Mantenga presionado el botón y, a continuación, coloque el interruptor de alimentación en la posición de conexión.
3. Suelte el botón cuando el LED se ilumine en otro color para las diferentes funciones.

Utilidades de puesta en marcha	El color del LED cambiará según la siguiente secuencia:						
Color del LED	Ámbar	Rojo	Ámbar	Verde	Verde/Ámbar	Rojo/Ámbar	Verde
Funciones		(parpadea 5 veces)	(parpadea 5 veces)	(parpadea 5 veces)	(parpadea 5 veces)	(parpadea 5 veces)	permanente
1. Calibración del sensor de la cinta y calibración del sensor de espaciado y marcas negras		<i>Soltar</i>					
2. Calibración del sensor de espaciado o marcas negras, autocomprobación y modo de volcado			<i>Soltar</i>				
3. Inicialización de la impresora				<i>Soltar</i>			
4. Establecer el sensor de marcas negras como sensor de soportes y calibrar dicho sensor					<i>Soltar</i>		
5. Establecer el sensor de espaciado como sensor de soportes y calibrar dicho sensor						<i>Soltar</i>	
6. Saltar AUTO.BAS							<i>Soltar</i>

4.3.1 Calibración del sensor de la cinta y del sensor de espaciado y marcas negras

Debe calibrar la sensibilidad del sensor de espaciado o marcas negras cuando se den las condiciones siguientes:

1. Nueva marca de impresora
2. Cambio de etiquetas
3. Inicialización de la impresora.

Siga estos pasos para calibrar el sensor de la cinta y el sensor de espaciado y marcas negras.

1. Coloque el interruptor de encendido en la posición de desconexión.
2. Mantenga presionado el botón y, a continuación, coloque el interruptor de alimentación en la posición de conexión.
- 3 Suelte el botón cuando el color del LED sea **rojo** y parpadee. (El color rojo aparecerá durante 5 parpadeos).

- Calibrará la sensibilidad del sensor de la cinta y del sensor de espaciado y marcas negras.
- El color del LED cambiará según la siguiente secuencia:
Ámbar → **rojo (5 parpadeos)** → ámbar (5 parpadeos) → verde (5 parpadeos) → verde/ámbar (5 parpadeos) → rojo/ámbar (5 parpadeos) → verde permanente

Nota:

Seleccione el sensor de espaciado o de marcas negras enviando el comando GAP o BLINE a la impresora antes de calibrar el sensor.

Para obtener más información sobre el comando GAP y BLINE, consulte el manual de programación TSPL2.

4.3.2 Calibración del sensor de espaciado o marcas negras, autocomprobación y modo de volcado

Mientras se realiza la calibración del sensor de espaciado y de marcas negras, la impresora mide la longitud de las etiquetas, imprime la configuración interna (autocomprobación) y, a continuación, entra en el modo de volcado. La calibración del sensor de espaciado o de marcas negras depende de la configuración del sensor del último trabajo de impresión.

Siga estos pasos para calibrar el sensor.

1. Coloque el interruptor de encendido en la posición de desconexión.
2. Mantenga presionado el botón y, a continuación, coloque el interruptor de alimentación en la posición de conexión.
3. Suelte el botón cuando el color del LED sea **ámbar** y parpadee. (El color ámbar aparecerá durante 5 parpadeos).

- El color del LED cambiará según la siguiente secuencia:
Ámbar → rojo (5 parpadeos) → **ámbar (5 parpadeos)** → verde (5 parpadeos) → verde/ámbar (5 parpadeos) → rojo/ámbar (5 parpadeos) → verde permanente

4. Calibrará el sensor, medirá la longitud de las etiquetas, imprimirá la configuración interna y, a continuación, entrará en el modo de volcado.

Nota:

Seleccione el sensor de espaciado o de marcas negras mediante la herramienta de diagnósticos o enviando el comando GAP o BLINE a la impresora antes de calibrar el sensor.

Para obtener más información sobre el comando GAP y BLINE, consulte el manual de programación TSPL2.

Autocomprobación

La impresora imprimirá su propia configuración después calibrar el sensor de espaciado y marcas negras. La copia impresa de la autocomprobación se puede utilizar para verificar si hay algún punto dañado en la resistencia y comprobar las configuraciones de la impresora y el espacio de memoria disponible.

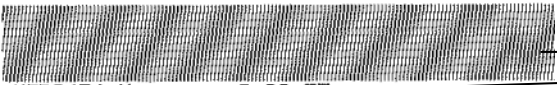
<pre> PRINTER INFO.  TTP245C Version: 6.33 EZ MILAGE(m): 272 CHECKSUM: 0594C7F2 SERIAL PORT: 9600,N,8,1 CODE PAGE: 850 COUNTRY CODE: 001 SPEED: 2 INCH DENSITY: 12 SIZE: 4.00 , 2.50 GAP: 0.00 , 0.00 TRANSPARENCE: 16 MAC ADDRESS: 00-1B-82-FF-01-98 DHCP ENABLED: YES IP ADDRESS: 10.0.2.88 SUBNET MASK: 255.255.255.0 DEFAULT GATEWAY: 10.0.2.254 ***** FILE LIST: DRAM FILE: 0 FILE(S) FLASH FILE: 0 FILE(S) PHYSICAL DRAM: 8192 KBYTES AVAILABLE DRAM: 256 KBYTES FREE PHYSICAL FLASH: 2048 KBYTES AVAILABLE FLASH: 1088 KBYTES FREE END OF FILE LIST ***** </pre>	<p>Modelo de comprobación del cabezal de impresión</p> <p>Nombre del modelo de impresora y versión de firmware de la placa principal</p> <p>Número de copias impresas</p> <p>Suma de comprobación del firmware de la placa principal</p> <p>Configuración del puerto serie</p> <p>Página de códigos</p> <p>Código del país</p> <p>Velocidad de impresión</p> <p>Oscuridad de impresión</p> <p>Tamaño de las etiquetas (ancho, alto)</p> <p>Tamaño del espaciado (espaciado vertical, desplazamiento)</p> <p>Sensibilidad del sensor</p> <p>Información de administración de archivos</p>
--	---

■ Modo de volcado

La impresora entrará en el modo de volcado después de imprimir su configuración. En el modo Volcado, todos los caracteres se imprimirán en 2 columnas de la siguiente manera. Su sistema recibe los caracteres del lado izquierdo y los datos del lado derecho son el valor hexadecimal correspondiente de los caracteres. Permite a los usuarios y a los ingenieros comprobar y depurar el programa.

Datos ASCII	→	<pre> SPEED 2.0 53 50 45 45 44 20 32 2E 30 0D DENSITY 8 0A 44 45 4E 53 49 54 59 20 38 SET PEEL 0D 0A 53 45 54 20 50 45 45 4C OFF DIRE 20 4F 46 46 0D 0A 44 49 52 45 CTION 0 3 43 54 49 4F 4E 20 30 0D 0A 47 AP 3.00 mm 41 50 20 33 2E 30 30 20 6D 6D .0.00 mm 2C 30 2E 30 30 20 6D 6D 0A REFERENCE 52 45 46 45 52 45 4E 43 45 20 0.0 SET C 30 2C 30 0D 0A 53 45 54 20 43 UTTER OFF 55 54 54 45 52 20 4F 46 46 0D SIZE 100. 0A 53 49 5A 45 20 31 30 30 2E 02 mm.65.0 30 32 20 6D 6D 2C 36 35 2E 30 4 mm CLS 34 20 6D 6D 0D 0A 43 4C 53 0D BARCODE 1 0A 42 41 52 43 4F 44 45 20 31 44,149,39 34 34 2C 31 34 39 2C 22 33 39 .120,1,0, 22 2C 31 32 30 2C 31 2C 30 2C 2.6,57114 32 2C 36 2C 22 35 37 31 31 34 38T PRIN 33 38 54 22 0D 0A 50 52 49 4E T 1.1 SPE 54 20 31 2C 31 0D 0A 53 50 45 ED 2.0 DE 45 44 20 32 2E 30 0D 0A 44 45 NSITY 8 S 4E 53 49 54 59 20 38 0D 0A 53 </pre>	←	Datos hexadecimales relacionados con la columna de datos ASCII de la izquierda
		<pre> ET PEEL OF 45 54 20 50 45 45 4C 20 4F 46 F DIRECTI 46 0D 0A 44 49 52 45 43 54 49 ON 0 GAP 4F 4E 20 30 0D 0A 47 41 50 20 3.00 mm.0, 33 2E 30 30 20 6D 6D 2C 30 2E 00 mm REF 30 30 20 6D 6D 0D 0A 52 45 46 ERENCE 0,0 45 52 45 4E 43 45 20 30 2C 30 SET CUTT 0D 0A 53 45 54 20 43 55 54 54 ER OFF SI 45 52 20 4F 46 46 0D 0A 53 49 ZE 100.02 5A 45 20 31 30 30 2E 30 32 20 mm.65.04 m 6D 6D 2C 36 35 2E 30 34 20 6D m CLS BA 6D 0D 0A 43 4C 53 0D 0A 42 41 RCODE 144. 52 43 4F 44 45 20 31 34 34 2C 149,39,1 31 34 39 2C 22 33 39 22 2C 31 20,1,0,2,6 32 30 2C 31 2C 30 2C 32 2C 36 .571143BT 2C 22 35 37 31 34 33 38 54 PRINT 1 22 0D 0A 50 52 49 4E 54 20 31 .1 2C 31 0D 0A </pre>		

Nota:

1. El modo Volcado requiere una anchura de papel de 4”.
2. Desconecte/conecte la alimentación para que la impresora reanude la impresión normal.
3. Pulse el botón FEED (ALIMENTAR) para volver al menú anterior.

4.3.3 Inicialización de la impresora

La inicialización de la impresora se utiliza para borrar la memoria DRAM y restaurar los valores predeterminados de la impresora. La única excepción es la sensibilidad de la cinta, cuyo valor predeterminado no se restablece.

La inicialización de la impresora se activa siguiendo estos procedimientos.

1. Coloque el interruptor de encendido en la posición de desconexión.
2. Mantenga presionado el botón y, a continuación, coloque el interruptor de alimentación en la posición de conexión.
3. Suelte el botón cuando el color del LED pase a ser **verde** después de parpadear 5 veces en naranja. (El color verde aparecerá durante 5 parpadeos).

- El color del LED cambiará según la siguiente secuencia:
 Ámbar → rojo (5 parpadeos) → ámbar (5 parpadeos) → **verde (5 parpadeos)** → verde/ámbar (5 parpadeos) → rojo/ámbar (5 parpadeos) → verde permanente

Después de la inicialización, se restablecerán los valores predeterminados de fábrica de la configuración de la impresora según la tabla siguiente.

Parámetro	Ajuste predeterminado
Velocidad	127 mm/s (5 ips) (203 PPP) 76 mm/s (3 ips) (300 PPP)
Densidad	8
Ancho de etiqueta	4" (101,5 mm)
Alto de etiqueta	4" (101,5 mm)
Tipo de sensor	Sensor de espacios
Configuración de espaciado	0,12" (3,0 mm)
Dirección de impresión	0
Punto de referencia	0.0 (esquina superior izquierda)
Offset	0
Modo Rasgar	Activado
Modo Separar	Desactivado
Modo de corte	Desactivado
Configuración del puerto serie	9600 baudios por segundo, sin paridad, 8 bits de datos, 1 bit de parada
Página de códigos	850
Código de país	001
Borrar memoria Flash	No
Dirección IP	DHCP

4.3.4 Establecer el sensor de marcas negras como sensor de soportes y calibrarlo

Siga los pasos que se indican a continuación.

1. Coloque el interruptor de encendido en la posición de desconexión.
2. Mantenga presionado el botón y, a continuación, coloque el interruptor de alimentación en la posición de conexión.
3. Suelte el botón cuando el color del LED pase a ser **verde/ámbar** después de parpadear 5 veces en verde. (El color verde/ámbar aparecerá durante 5 parpadeos).

- El color del LED cambiará según la siguiente secuencia:
Ámbar → rojo (5 parpadeos) → ámbar (5 parpadeos) → verde (5 parpadeos) → **verde/ámbar (5 parpadeos)** → rojo/ámbar (5 parpadeos) → verde permanente

4.3.5 Establecer el sensor de espaciado como sensor de soportes y calibrarlo

Siga los pasos que se indican a continuación.

1. Coloque el interruptor de encendido en la posición de desconexión.
2. Mantenga presionado el botón y, a continuación, coloque el interruptor de alimentación en la posición de conexión.
3. Suelte el botón cuando el color del LED pase a ser **rojo/ámbar** después de parpadear 5 veces en verde/ámbar. (El color rojo/ámbar aparecerá durante 5 parpadeos).

- El color del LED cambiará según la siguiente secuencia:

Ámbar → rojo (5 parpadeos) → ámbar (5 parpadeos) → verde (5 parpadeos) → verde/ámbar (5 parpadeos) → **rojo/ámbar (5 parpadeos)** → verde permanente

4.3.6 Saltar AUTO.BAS

El lenguaje de programación TSPL2 permite al usuario descargar un archivo de ejecución automática en la memoria flash. Cuando la impresora se encienda, ejecutará el programa AUTO.BAS inmediatamente. El programa AUTO.BAS se puede interrumpir sin que se ejecute mediante la utilidad de puesta en marcha.

Siga los procedimientos que se indican a continuación para saltar un programa AUTO.BAS.

1. Desconecte la alimentación de la impresora.
2. Presione el botón ALIMENTAR (FEED) y, a continuación, conecte la alimentación de la impresora.
3. Suelte el botón ALIMENTAR (FEED) cuando el color del LED pase a ser **verde permanente**.

- El color del LED cambiará según la siguiente secuencia:

Ámbar → rojo (5 parpadeos) → ámbar (5 parpadeos) → verde (5 parpadeos) → verde/ámbar (5 parpadeos) → rojo/ámbar (5 parpadeos) → **verde permanente**

4. La impresora no ejecutará el programa AUTO.BAS.

5. Solución de problemas

La siguiente guía enumera los problemas más comunes que pueden encontrarse al usar esta impresora de códigos de barra. Si la impresora sigue sin funcionar tras aplicar todas las soluciones sugeridas, póngase en contacto con el Departamento de Servicio al Cliente de su vendedor o distribuidor para obtener ayuda adicional.

5.1 Estado del LED

En esta sección se enumeran los problemas comunes que, en función del estado del LED y de otras anomalías, puede encontrar cuando utilice la impresora. También se proporcionan las soluciones.

Estado y color del LED	Estado de la impresora	Causa posible	Proceso de restablecimiento
APAGADO	No hay respuesta	No hay alimentación	<ul style="list-style-type: none"> * Coloque el interruptor de encendido en la posición de conexión. * Compruebe si el LED de color verde se enciende al conectar la alimentación. Si no se enciende, la fuente de alimentación está interrumpida. * Compruebe si las conexiones de alimentación desde el cable de alimentación a la fuente de alimentación y desde esta al conector hembra de alimentación de la impresora son firmes.
Verde permanente	ENCENDIDO	La impresora está lista para su uso.	* No es necesario realizar ninguna acción.
Parpadeo en verde	Pausa	La impresora está en pausa.	* Presione el botón ALIMENTAR (FEED) para reanudar la impresión.
Parpadeo en rojo	Error	La impresora se ha quedado sin etiquetas o cinta o su configuración no es correcta	<ol style="list-style-type: none"> 1. No hay etiquetas o cinta <ul style="list-style-type: none"> * Cargue un rollo de etiquetas y siga las instrucciones de la sección de carga de soportes y, a continuación, presione el botón ALIMENTAR (FEED) para reanudar la impresión. * Cargue un rollo de cinta y siga las instrucciones de la sección de carga de cinta y, a continuación, presione el botón ALIMENTAR (FEED) para reanudar la impresión. 2. La configuración de la impresora no es

			correcta * Inicialice la impresora según las instrucciones de la utilidad de puesta en marcha o la herramienta de diagnósticos.
--	--	--	--

Nota:

El estado de la impresora se puede mostrar fácilmente en la herramienta de diagnósticos. Para obtener más información sobre la herramienta de diagnósticos, consulte las instrucciones del CD de software.

5.2 Calidad de impresión

Problema	Causa posible	Proceso de restablecimiento
No imprime	Compruebe si el cable de interfaz está bien insertado en el conector de interfaz.	Vuelva a conectar el cable a la interfaz.
	La configuración de contactos del cable del puerto serie no tiene una correspondencia de contacto a contacto.	Reemplace el cable con la asignación de contacto a contacto.
	La configuración del puerto serie no es coherente entre el equipo principal y la impresora.	Restablezca la configuración del puerto serie.
	El puerto especificado en el controlador de Windows no es correcto.	Seleccione el puerto de impresora correcto en el controlador.
	La dirección IP Ethernet, la máscara de subred y la puerta de enlace no están configuradas correctamente.	Configure la dirección IP, la máscara de subred y la puerta de enlace.
No se imprime en la etiqueta	La etiqueta o la cinta no está cargada correctamente.	Siga las instrucciones de las secciones de carga de soportes o de carga de la cinta.
	No hay cinta.	Cargar la cinta.
Etiquetas de alimentación continua	La configuración de la impresora puede ser errónea.	Lleve a cabo el proceso de inicialización y de calibración de espaciado y marcas negras.
Atasco de papel	La sensibilidad del sensor de espaciado y marcas negras no está establecida correctamente (sensor insuficiente)	Calibre el sensor de espaciado y marcas negras.
	Asegúrese de que el tamaño de las etiquetas está establecido correctamente.	Establezca el tamaño de forma que coincida exactamente con el papel instalado en el software o programa de etiquetado.
	Las etiquetas se pueden pegar dentro del mecanismo de la impresora cerca del área del sensor.	Quite la etiqueta pegada.
Mala calidad de impresión	La tapa superior no está cerrada correctamente.	Cierre la tapa superior completamente y asegúrese de que las palancas laterales derecha e izquierda están perfectamente fijadas.
	Compruebe si el consumible está cargado correctamente.	Vuelva a cargar el consumible.
	La cinta y el medio son incompatibles.	Cambie la cinta o la combinación de etiquetas.

	Compruebe si se ha acumulado polvo o materiales adhesivos en el cabezal de impresión.	Limpie el cabezal de impresión.
	Compruebe si la densidad de impresión está correctamente establecida.	Ajuste la densidad y la velocidad de impresión.
	Compruebe el modelo de prueba del cabezal de impresión para ver si hay algún elemento dañado en dicho cabezal.	Ejecute la autocomprobación de la impresora y compruebe si faltan puntos en el modelo de prueba del cabezal de impresión.

6. Mantenimiento

Esta sección presenta las herramientas y los métodos de limpieza para el mantenimiento de la impresora.

1. Utilice uno de los materiales siguientes para limpiar la impresora.

- Hisopo de algodón (rotulador limpiador del cabezal)
- Paño sin pelusas
- Cepillo de perilla/aspiradora
- 100% etanol

2. A continuación se describe el proceso de limpieza:

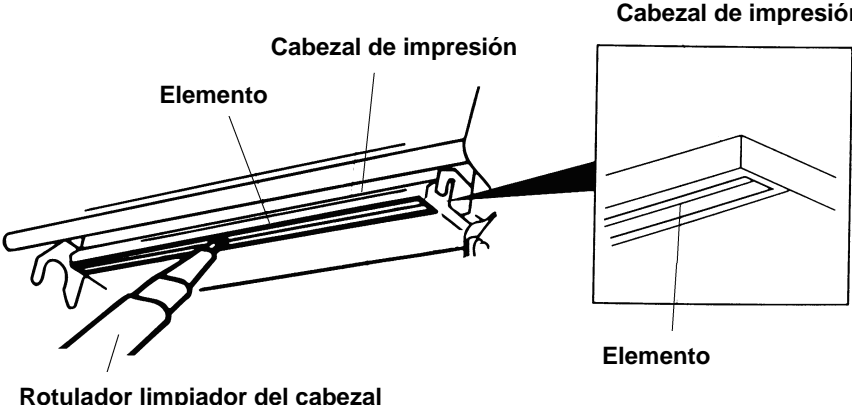
Pieza de la Impresora	Método	Intervalo de tiempo
<p>Cabezal de impresión</p>	<p>1. Desconecte siempre la impresora antes de limpiar el cabezal de impresión.</p> <p>2. Deje que el cabezal de impresión se enfríe durante, al menos, un minuto.</p> <p>3. Utilice un trozo de algodón y etanol 100% para limpiar la superficie del cabezal de impresión.</p>	<p>Limpie el cabezal de impresión cuando cambie un nuevo rollo de etiquetas</p>
 <p style="text-align: center;">Rotulador limpiador del cabezal</p>		
<p>Rodillo de la bandeja</p>	<p>1. Apague la impresora.</p> <p>2. Gire el rodillo de la bandeja y límpielo con un hisopo de algodón 100% etanol o con un paño sin pelusas.</p>	<p>Limpie el rodillo de la bandeja cuando cambie un nuevo rollo de etiquetas</p>
<p>Barra de separación</p>	<p>Utilice el paño sin pelusas con 100% etanol para limpiarla.</p>	<p>Cuando sea necesario</p>
<p>Sensor</p>	<p>Aire comprimido o aspiradora</p>	<p>Mensualmente</p>
<p>Exterior</p>	<p>Límpielo con un paño húmedo</p>	<p>Cuando sea necesario</p>
<p>Interior</p>	<p>Cepillo o aspiradora</p>	<p>Cuando sea necesario</p>

Nota:

- **No toque la el cabezal de impresión con la mano. Si lo toca de manera despreocupada, utilice etanol para limpiarlo.**
- **Utilice 100% etanol. NO utilice alcohol médico, ya que podría dañar el cabezal de impresión.**
- **Limpie regularmente el cabezal de impresión y los sensores de suministro una vez que cambie una nueva cinta para mantener el rendimiento de la impresora y ampliar la vida útil de la misma.**
- **La impresión continua causará un sobrecalentamiento del motor de la impresora. La impresora detendrá la impresión automáticamente entre 10 y 15 minutos hasta que el motor se enfríe. Desconecte la alimentación cuando la impresora se detenga o se pierdan los datos transferidos a la memoria intermedia de la impresora.**
- **Esta impresora tiene una relación de impresión máxima por línea de puntos del 15%. Para imprimir la línea negra Web completa, la altura de línea negra máxima se limita a 40 puntos, que equivale a 5 mm para impresoras con una resolución de 203 PPP y 3,3 mm para impresoras con una resolución de 300 PPP.**

Historial de revisiones

Fecha	Contenido	Editor
2008/8/6	Revisión de la sección 3.4.3 (Cargar el soporte en modo de exfoliación)	Camille
2008/11/17	Revisión de la sección 3.4.2 (Instalación del soporte para rollo de etiquetas externo)	Camille
2009/2/4	Revisión de la sección 3.4.4 (Cargar el soporte en modo de corte (opcional))	Camille
2009/3/11	Revisión de las secciones 2.2.1 y 3.6 (especificación recomendada de tarjetas SD)	Camille
2009/6/19	Revisión de la sección 1.2	Camille
2009/10/13	*Revisión de la sección 3.5 *Adición de la sección 3.6	Camille
2011/1/25	Revise TSC address	Camille



TSC Auto ID Technology Co., Ltd.

Corporate Headquarters

9F., No.95, Minquan Rd., Xindian Dist.,
New Taipei City 23141, Taiwan (R.O.C.)

TEL: +886-2-2218-6789

FAX: +886-2-2218-5678

Web site: www.tscprinters.com

E-mail: printer_sales@tscprinters.com

tech_support@tscprinters.com

Li Ze Plant

No.35, Sec. 2, Ligong 1st Rd., Wujie Township,
Yilan County 26841, Taiwan (R.O.C.)

TEL: +886-3-990-6677

FAX: +886-3-990-5577